

Valintataulukko

Tekniset tiedot



Model
60



Model
100



Model
130

Mitat (leveys x korkeus x syvyys)	558 x 450 x 558	558 x 490 x 558	558 x 490 x 558
Paino	44 kg	46 kg	46 kg
Kanavalähdöt	4x160, 1x125	4x160, 1x125	4x160, 1x125
Keittöohitus	●	●	●
Kondenssiyhde	Keskellä 66 mm takareunasta	Keskellä 66 mm takareunasta	Keskellä 66 mm takareunasta
Kondenssivesiallas	Kallistettu kondenssivesiallas	Kallistettu kondenssivesiallas	Kallistettu kondenssivesiallas
Max. poistoilmavirta (100 Pa)	107 dm ³ /s	107 dm ³ /s	142 dm ³ /s
Max. tuloilmavirta (100 Pa)	99 dm ³ /s	95 dm ³ /s	125 dm ³ /s
Ominaisenergiankulutus (SEC) kylmässä ilmastossa	A+	A+	A+
Ominaisenergiankulutus (SEC) keskimääräisessä ilmastossa	A	A	A
Poistoilman lämmöntalteenoton vuosiyhötösuhdeluokka	A+ / A (keittöohitus käytössä)	A+ / A (keittöohitus käytössä)	A+ / A (keittöohitus käytössä)
Ilmanvaihdon ominais sähköteholuokka nimellisilmavirralla	A	A	A
Sähkö	230V, 50Hz, 10A, max.1165W: Pistotulppa	230V, 50Hz, 10A, max.1165W: Pistotulppa	230V, 50Hz, 10A, max.1255W: Pistotulppa
Kesä- / talvitoiminto			
Automaattinen, säätävä	●	●	●
Sulautusautomaatiikka			
Jatkuva tuloilma, AFPS	●	●	●
Jälkilämmitys			
	920W (sähkö)	920W (sähkö)	920W (sähkö)
Varusteet			
Kattoasennusteline	●	●	●
Seinäasennusteline	●	●	●
Jalusta	-	-	-
Höyrynsulun tiivistyslevyn	●	●	●
Kosteuslähetin (sisäinen)	●	●	●
Kosteuslähetin	●	●	●
Hiilidioksidilähetin	●	●	●
Viilennyspatterit	●	●	●
Suodatinvahti	●	●	●
Vakiopainesäätö	●	●	●
Jousipalautteinen sulkupelti	●	●	●
Airfi KNX-sovitin	●	●	●
Ohjausvalmiudet			
Uno, Sento, Mille-Wire, Mille-Wifi	●	●	●
Säädinkuvut	●	●	●
VAK, DDC, 10VDC, Lähetinohjaukset Modbus RTU/TCP, Ethernet	●	●	●

● Vakiovaruste

● Lisävaruste

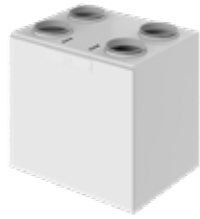

Model
150



Model
250



Model
350

Miitat (leveys x korkeus x syvyys)	700 x 850 x 645	998 x 1475 x 650	998 x 1475 x 650
Paino	77 kg	175 kg	175 kg
Kanavalähdöt	4x200	4x250	4x250
Keittöohitus	-	-	-
Kondenssiyhde	Keskellä 110 mm takareunasta	Etureunasta 128 mm	Etureunasta 128 mm
Kondenssivesiallas	Kallistettu kondenssivesiallas	Kallistettu kondenssivesiallas	Kallistettu kondenssivesiallas
Max. poistoilmavirta (100 Pa)	180 dm ³ /s	Sähkö 265 dm ³ /s Vesi 265 dm ³ /s	Sähkö 368 dm ³ /s Vesi 368 dm ³ /s
Max. tuloilmavirta (100 Pa)	159 dm ³ /s	Sähkö 248 dm ³ /s Vesi 243 dm ³ /s	Sähkö 349 dm ³ /s Vesi 345 dm ³ /s
Ominaisenergiankulutus (SEC) kylmässä ilmastossa	A+	A+	A+
Ominaisenergiankulutus (SEC) keskimääräisessä ilmastossa	A	A	A
Poistoilman lämmöntalteenoton vuosiyhötösuhdeluokka	A+	A+	A+
Ilmanvaihtokoneen ominais sähköteholuokka nimellisilmavirralla	A	A	A
Sähkö	230V,50Hz,16A, max.2200W: Pistotulppa	Sähkö 230V 16A, max. 3500W Vesi 230V 10A, max. 1100W	Sähkö 400V 3x16A, max. 8250W Vesi 230V 10A, max. 1100W
Kesä- / talvitoiminto			
Automaattinen, säätävä	●	●	●
Sulautusautomaatiikka			
Jatkuva tuloilma (AFPS)	●	● lohkosulatus	● lohkosulatus
Jälkilämmitys			
	2 x 920W (sähkö)	2380W (sähkö) / vesi	3 x 2380W (sähkö) / vesi
Varusteet			
Kattoasennusteline	-	-	-
Seinäasennusteline	●	-	-
Jalusta	●	●	●
Höyrynsulun tiivistyslevyn	●	-	-
Kosteuslähetin (sisäinen)	●	●	●
Kosteuslähetin	●	●	●
Hiilidioksidilähetin	●	●	●
Viilennuspatterit	●	●	●
Suodatinvaihti	●	●	●
Vakiopainesäätö	●	●	●
Jousipalautteinen sulkupelti	●	●	●
Airfi KNX-sovitin	●	●	●
Ohjausvalmiudet			
Uno, Sento, Mille-Wire, Mille-Wifi	●	●	●
Säädinkuvut	●	●	●
VAK, DDC, 10VDC, Lähetinohjaukset Modbus RTU/TCP, Ethernet	●	●	●

● Vakiovaruste

● Lisävaruste

Mittakuvat



Model
60



Model **100** **Model** **130**

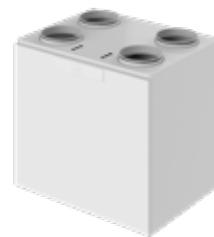

Model
150

Edestä

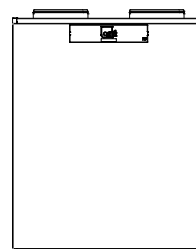
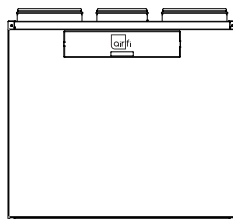
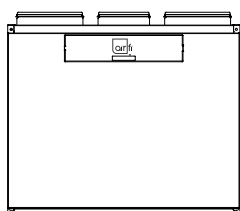

Sivusta

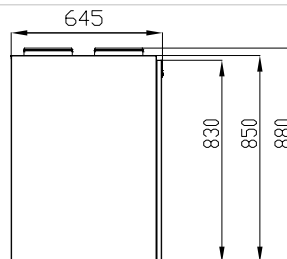
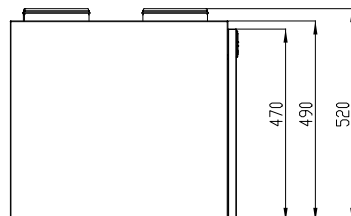
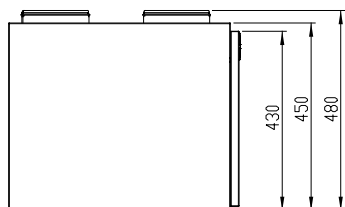

Malli R

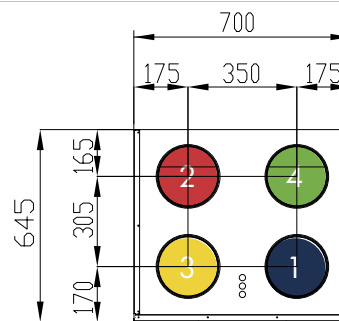
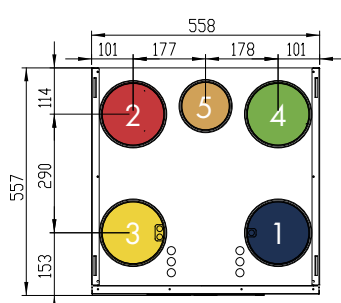
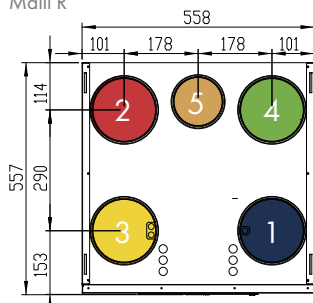

Malli L

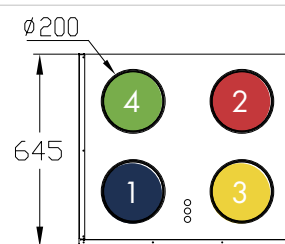
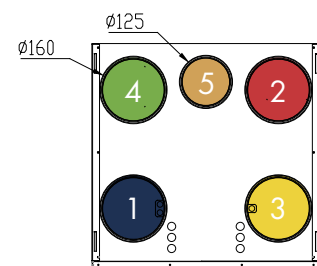
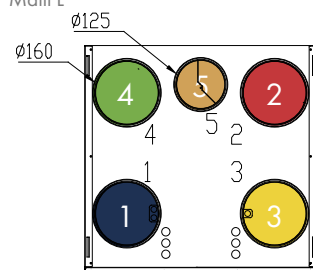

Alhaalta

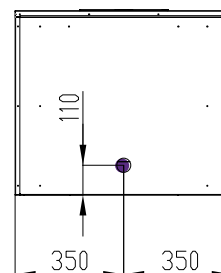
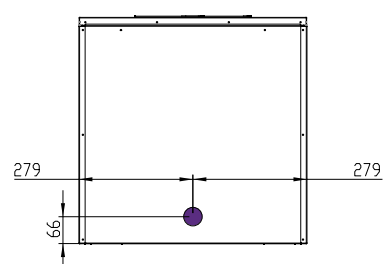
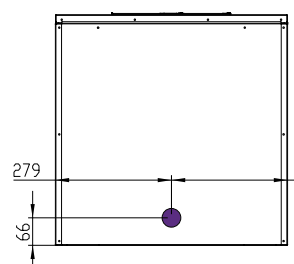

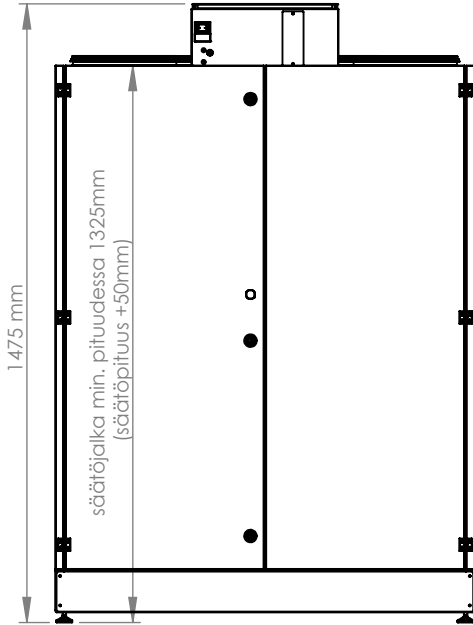
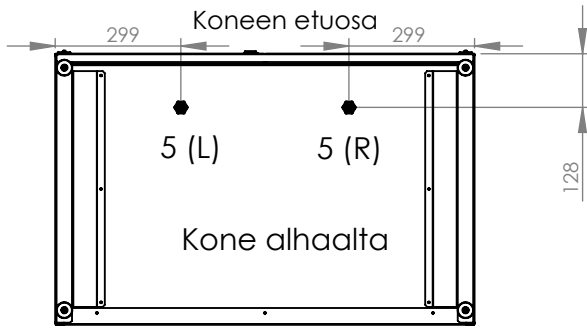

Kone edestä



Kone sivusta

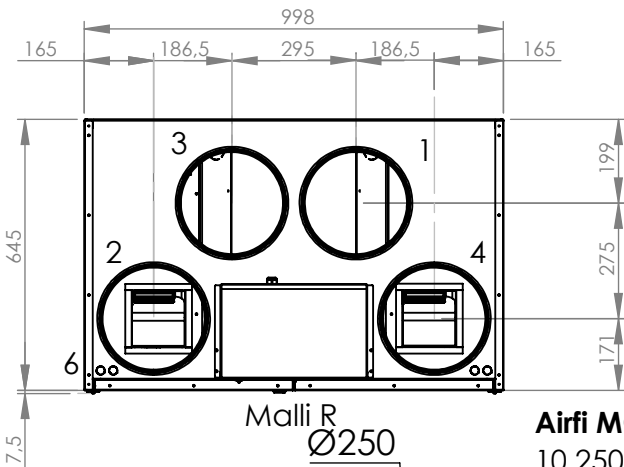
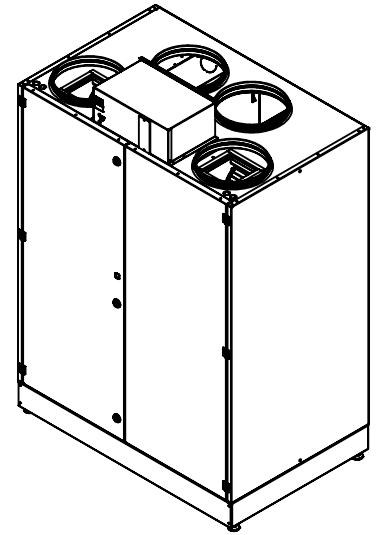

Malli R

Ø250

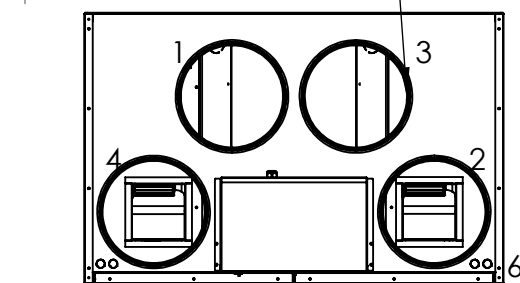

Malli L

- 1 = Ulkoilma
- 2 = Tuloilma
- 3 = Poistoilma
- 4 = Jäteilma
- 5 = Kondenssilähtö (1/2" sisäkierre)
- 6 = Vesimallissa putkien läpäisy yläpinnalla

MODEL 350 mallissa suosittelemme kanavan laajentamista kokoon $\varnothing 315$

Airfi MODEL 250

10 250 011- Airfi Model 250 (R) Electric: Syöttö 230V 50 Hz 16A
10 250 021 - Airfi Model 250 (L) Electric: Syöttö 230V 50 Hz 16A

10 250 012- Airfi Model 250 (R) Water: Syöttö 230V 50 Hz 10A
10 250 022 - Airfi Model 250 (L) Water: Syöttö 230V 50 Hz 10A

Airfi MODEL 350

10 350 011- Airfi Model 350 (R) Electric: Syöttö 400VAC 3x16A
10 350 021 - Airfi Model 350 (L) Electric: Syöttö 400VAC 3x16A

10 350 012- Airfi Model 350 (R) Water: Syöttö 230V 50 Hz 10A
10 350 022 - Airfi Model 350 (L) Water: Syöttö 230V 50 Hz 10A

Paino 175 kg

Dokumentti: 60800685 - Airfi Model 250 ja 350 mittakuva

Pidätämme oikeuden muutoksiin

www.airfi.fi

(päiv 13-7-2021)