

airfi

A+

>80 dm<sup>3</sup>/s

## Model 53 mini

Kompakti ilmanvaihtokone  
maksimaalisella ilmavirralla

TEHTY SUOMESSA  
MADE IN FINLAND

MORE THAN PURE AIR

# Model 53 mini – Pieni ilmanvaihtokone kompakteihin tiloihin



## Lähtökohtana asiakkaiden toiveet

Model 53 mini on kehitetty asiakkaiden toiveiden pohjalta. Tämä kompakti ilmanvaihtokone soveltuu tiloihin, jotka ovat enintään 160 m<sup>2</sup>. Model 53 Mini on varustettu lämmöntalteenottoyksiköllä, ja lisälämmitystä käytetään vain tarpeen mukaan. Koneen äärimmäinen energiatehokkuus saavutetaan muun muassa patentoidun tekoälyä hyödyntävän AFPS™-huurteensulatusjärjestelmän ansiosta, joka takaa jatkuvan ilmanvaihdon ja optimoi laitteen toiminnan kaikissa olosuhteissa.

## Huippuluokan ilmapirta yhdistettynä kompaktiin kokoon

Model 53 mini on suunniteltu erityisesti tilaa säästäväksi: sen syvyys on vain 320 mm, korkeus 665 mm ja leveys 598 mm. Tämä mahdollistaa laitteen helpon asennuksen esimerkiksi kylpyhuone-tiloihin, täyttäen samalla invaympyrän säädökset. Pienestä koostaan huolimatta Model 53 Mini -ilmanvaihtokoneemme tarjoaa erinomaisen suorituskyvyn.

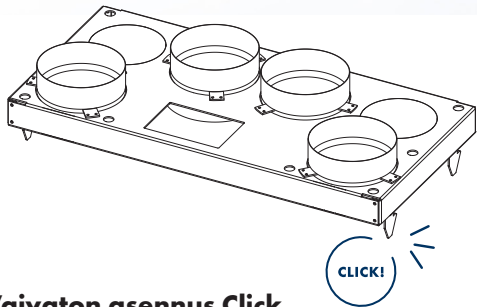

## Vaivaton asennus Click kattoasennuskehiksen ansiosta

Model 53 Minin oma kattoasennuskehys on suunniteltu yhteensopivaksi sekä oikea- että vasenkätisille koneille. Kattokehyksellä on helppo varmistaa onnistunut asennus. Tarvittaessa laite on helppo irrottaa kehyksestä. Model 53 mini voidaan myös asentaa seinätelineeseen.

## Luotettavuus ja asiakastyytyväisyys

Valitsemalla Airfi Model 53 mini -ilmanvaihtokoneen tehostat asennusprosessia, vähennät työvoimakustannuksia ja parannat asiakastyytyväisyyttä. Sitoutumisemme asentajaystävälliseen suunnitteluun ja poikkeukselliseen luotettavuuteen tekee Airfista selkeän valinnan ammattilaisille, jotka vaativat parasta.

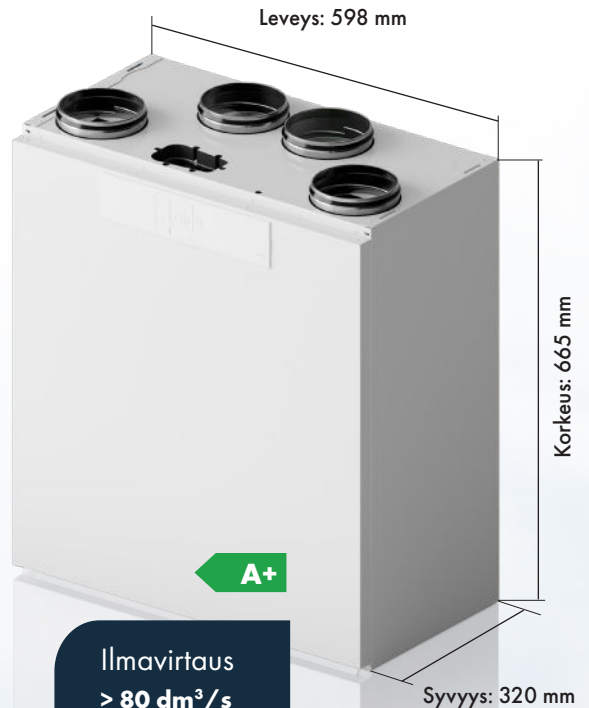

**2+4** VUOTTA  
TAKUU  
+LISÄTAKUU  
ILMANVAIHTOKONEET

## Tekniset tiedot

Mitat (leveys x korkeus x syvyys)	598 x 665 x 320
Paino	41 kg
Kanavalähdöt	4 x 125
Keittiöohitus	Vakiovaruste
Kondenssiyhde	Keskellä 66 mm takareunasta
Kondenssivesiallas	Kallistettu kondenssivesiallas
Max. poistoilmavirta (100 Pa)	> 85 dm <sup>3</sup> /s
Max. tuloilmavirta (100 Pa)	> 80 dm <sup>3</sup> /s
Ominaisenergiankulutus (SEC) kylmässä ilmastossa	A+
Ominaisenergiankulutus (SEC) keskimääräisessä ilmastossa	A
Poistoilman lämmöntalteenoton vuosihyötysuhdeluokka	A+/A (keittiöohitus käytössä)
Ilmanvaihtokoneen ominaissähköteholuokka nimellisilmavirralla	A
Sähkö	230 V, 50 Hz, 10 A, max.1165 W: Pistotulppa
Ohjeellinen asunnon enimmäispinta-ala m <sup>2</sup> *	160 m <sup>2</sup>
<b>Kesä-/talvitoiminto</b>	
Automaattinen, säätävä	Vakiovaruste
<b>Sulatusautomaatiikka</b>	
Jatkuva tuloilma, AFPS	Vakiovaruste
<b>Jälkilämmitys</b>	
	920 W (sähkö)
<b>Varusteet</b>	
Kattoasennusteline	Lisävaruste
Seinäasennusteline	Lisävaruste
Jalkasarja	Ei saatavilla
Höyrynsulun tiivistyslevy	Lisävaruste
Kosteuslähetin (sisäinen)	Vakiovaruste
Kosteuslähetin	Lisävaruste
Hiilidioksidilähetin	Lisävaruste
Viilennyspatterit	Lisävaruste
Suodatinvahti	Lisävaruste
Vakiopainesäätö	Lisävaruste
Jousipalautteinen sulkupelti	Lisävaruste
Airfi KNX-sovitin	Lisävaruste
<b>Ohjausvalmiudet (säätimet ja ohjaimet lisävarusteena)</b>	
Uno, Sento, Mille-Wire, Mille-Wifi	Vakiovaruste
Säädinkuvut	Vakiovaruste
VAK, DDC, 10VDC, Lähetinohjaukset Modbus RTU/TCP, Ethernet	Vakiovaruste

\*Toteutus aina suunnittelijan ilmanvaihtosuunnitelman mukaan.

## Laskentaohjelma suunnittelun avuksi

Informatiivinen ja luotettava laskentaohjelma on vapaasti suunnittelijoiden käytössä projektisuunnittelun tukena. Ohjelma antaa kohdekohtaiset tekniset arvot ja auttaa valitsemaan juuri oikean ilmanvaihtokoneen jokaiseen projektiin.



Suora linkki laskentaohjelmaan  
Laskentaohjelma löytyy myös verkkosivuiltamme [airfi.fi](http://airfi.fi).

**AFPS**   
AIRFI FROST PRO SYSTEM

**Airfi Frost Pro System (AFPS™)**

Airfi Oy:n oppivalle huurtumisenestojärjestelmälle on myönnetty patentti.



## Mittakuvat

Edestä

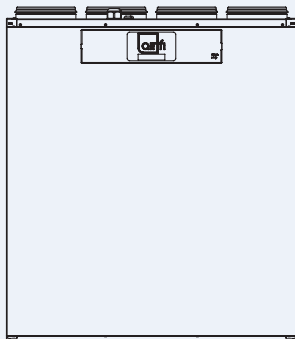

Sivusta

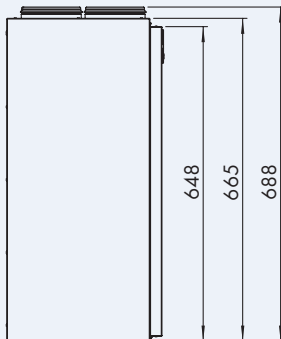

Alhaalta

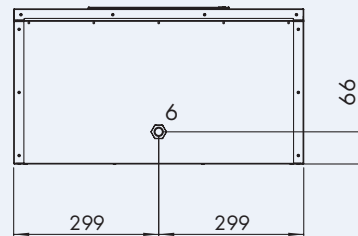

Malli R

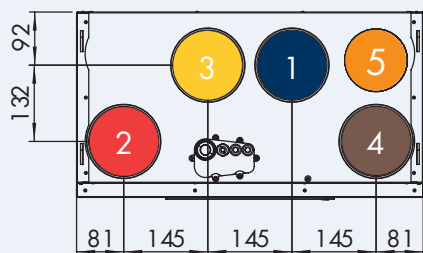

Malli L

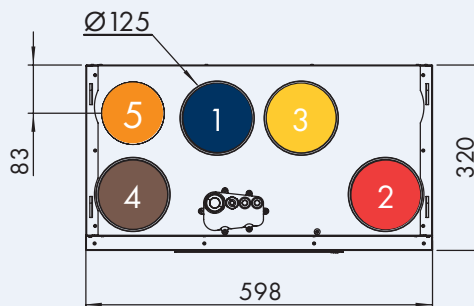

- Ulkoilma (1)
- Tulolma (2)
- Poistoilma (3)
- Jäteilma (4)
- Keittiöohitus (5)
- Kondenssilähtö (6)

## Tuotekoodit

Malli	Koodi	Tiedot
Airfi Model 53 mini (R) Electric	10053011	230 V, 50 Hz, 10 A, max. 1165 W: Plug
Airfi Model 53 mini (L) Electric	10053021	230 V, 50 Hz, 10 A, max. 1165 W: Plug
Kattoasennuskehys Model 53 mini	40000186	Sopii sekä oikea- että vasenkätisiin koneisiin
Seinäteline Model 53 mini	40000016	
Kapasiivinen Sento ohjain, valkoinen	40000041	



**Airfi Oy AB**  
Piilipuunkatu 11  
21200 Raisio

+358 2 430 3300  
airfi.fi  
info@airfi.fi

REV C1  
60801258